

ACO Box Concept®

Olje- och fettavskiljarpaket

I PEHD för mark och inomhus

Version 22-1

CE

ACO

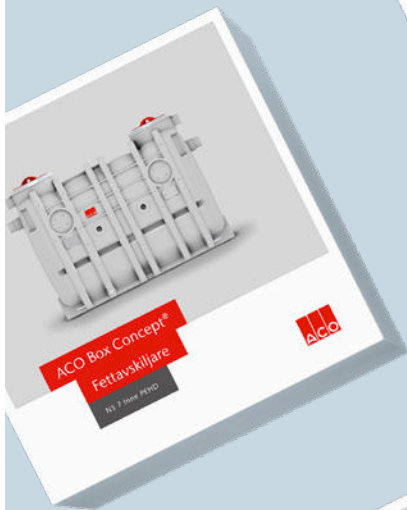

Detta är

ACO Box Concept

Grundpaket som förenklar

ACO Box Concept® består av grundpaket med CE-märkta avskiljare. Dessa kompletteras med tillval i efterhand för att uppnå en installation som passar för aktuellt projekt.

Varje box sammanfattas på en sida med teknisk information och till vilka applikationer produkten passar. Verkliga exempel ges och du kan lätt hitta vilka tillval som passar din box.



Lättillgänglig information och dokumentation

På vår hemsida och RSK-databasen finns all viktig dokumentation tillgänglig; ritningar, programtexter, BVD, BVB, certifikat etc.

www.aco-nordic.se
www.rskdatabasen.se

Välj rätt paket och tillval – 5 enkla steg

Vad krävs för en godkänd installation?

ACO Box Concept innehåller produkter för en komplett avskiljare. Om installationen ska vara godkänd enligt gällande normer skall ACO Box Concept kompletteras med provtagningsbrunn/-enhet samt ett larm som varnar för tömning eller driftstörning.

1. Välj typ av avskiljare
2. Välj var avskiljaren ska installeras
3. Välj ACO Box Concept grundpaket
4. Komplettera med tillval för uppnå för godkänd installation enligt norm
5. Komplettera med övriga tillval



1	Typ av avskiljare	Oljeavskiljare	Oljeavskiljare	Fettavskiljare	Fettavskiljare
2	Markförläggning	•	—	•	—
	Inomhusinstallation	—	•	—	•
3	Grundpaket	ACO Box Concept® Oljeavskiljare, mark	ACO Box Concept® Oljeavskiljare, inne	ACO Box Concept® Fettavskiljare, mark	ACO Box Concept® Fettavskiljare, inne
	Norm för godkänd installation	SS-EN 858	SS-EN 858	SS-EN 1825	SS-EN 1825
4	Komplettera för godkänd installation enligt norm*	<ul style="list-style-type: none"> ■ Provtagningsbrunn ■ Larm ■ Kabeltätning 	<ul style="list-style-type: none"> ■ Provtagningsenhet ■ Larm 	<ul style="list-style-type: none"> ■ Provtagningsbrunn ■ Larm* ■ Kabeltätning* 	<ul style="list-style-type: none"> ■ Provtagningsenhet ■ Larm*
5	Övriga tillval	<ul style="list-style-type: none"> <input type="checkbox"/> Belastningsskydd <input type="checkbox"/> Öppningsverktyg till betäckning <input type="checkbox"/> Betäckningslås <input type="checkbox"/> Öppningsverktyg Fler tillval på sid. 13	<ul style="list-style-type: none"> <input type="checkbox"/> Tömningsskåp <input type="checkbox"/> Tömningsrör <input type="checkbox"/> Rörkoppel <input type="checkbox"/> Återfyllningssystem Fler tillval på sid. 18	<ul style="list-style-type: none"> <input type="checkbox"/> Förkopplat slamfång <input type="checkbox"/> Belastningsskydd <input type="checkbox"/> Öppningsverktyg till betäckning <input type="checkbox"/> Betäckningslås <input type="checkbox"/> Öppningsverktyg Fler tillval på sid. 28	<ul style="list-style-type: none"> <input type="checkbox"/> Förkopplat slamfång <input type="checkbox"/> Tömningsskåp <input type="checkbox"/> Tömningsrör <input type="checkbox"/> Rörkoppel <input type="checkbox"/> Återfyllningssystem Fler tillval på sid. 36

* Vissa kommuner kräver detta tillval för att kunna accepteras som godkänd installation. Hör med din kommun vad som gäller.

Hur dimensionerar jag avskiljare?

Frågeformulär

Valet av avskiljare styrs av många normer och bestämmelser. Frågeställningarna nedan är avsedda att underlätta valet av rätt avskiljare och säkerställa att anläggningen motsvarar de krav som föreligger.

Oljeavskiljare

Dagvatten

- Hur stor yta ska avvattnas?
- Vilken regnintensitet?
- Vilken typ av beläggning är det på ytan som ska avvattnas?

Spillvatten

- Hur många tappställen finns det som kommer att belasta avskiljaren?
- Vilken dimension är det på tappventilerna, t.ex. DN 15, DN 20?
- Finns det högtryckstvätt, hur många?

Kom ihåg att det alltid är krav på provtagningsbrunn och larm för oljeavskiljare.

Fettavskiljare

- Vilken utrustning finns installerad i köket?
 - Kokgryta, utlopp 25 mm
 - Kokgryta, utlopp 50 mm
 - Tippbar gryta som töms i brunn/ränna med utlopp DN 60
 - Tippbar gryta som töms i brunn/ränna med utlopp DN 100
 - Spollåda med sil, Ø40
 - Spollåda med sil, Ø50
 - Spollåda utan sil, Ø40
 - Spollåda utan sil, Ø50
 - Diskmaskin
 - Tippbart stekbord
 - Fast stekbord
 - Scraper (avfallskvarn)
 - Grönsaksskölj
 - Högtryckstvätt/ångtvätt
 - Tappventil DN 15
 - Tappventil DN 20
 - Tappventil DN 25
- Finns tömningsavtal eller behövs det larm?
- Är det krav på provtagningsbrunn?
- Inomhusinstallerad eller markförlagd?

Dimensioneringsprogram

Dimensioneringsprogram finns på www.aco-nordic.se under Rådgivning/Dimensionering, eller kontakta ACO Nordic så får du hjälp med dimensioneringen.



1

ACO Box Concept®
Oljeavskiljare

Kapitel 1 – innehåll

ACO Box Concept® Oljeavskiljare	Mark	Inledning – markförlagda oljeavskiljare	8
		ACO Box Concept Oljeavskiljare NS 3 Mark PEHD	10
		ACO Box Concept Oljeavskiljare NS 6 Mark PEHD	11
		ACO Box Concept Oljeavskiljare NS 10 Mark PEHD	12
		Tillval till ACO Box Concept Oljeavskiljare, mark	13
	Inne	Inledning – inomhusinstallerade oljeavskiljare	14
		ACO Box Concept Oljeavskiljare NS 3 Inne PEHD	16
		ACO Box Concept Oljeavskiljare NS 6 Inne PEHD	17
		Tillval till ACO Box Concept Oljeavskiljare, inne	18
	Bra att veta	Hur installerar jag min avskiljare?	38
Förinstallerat larm		40	

Oljeavskiljarpaket

för markförläggning

Klass 1 avskiljare enligt SS-EN 858

ACO Oleopator P

ACO Oleopator P-serien är avsedd för behandling av oljehaltigt spill- och dagvatten med höga krav på reningsgrad. Avskiljarna är utrustade med automatisk avstängningsventil och koalesator, som är lätt uttagbara för rengöring och/eller utbyte samt integrerat slamfång på de flesta modeller.

ACO Oleopator P är en självförankrande avskiljare försedd med ett läckagesäkert, gum-miringstädat Ø 600/800 mm stigarrör som lätt kan justeras i höjddled. Integrerat i stigarröret finns tre avluftningsanslutningar Ø 110/160 mm, samt ett kabelrörsurtag Ø 50 mm som i kombination ACO Protight (tillval) ger snabb, läckage- och gasåterströmningssäker monter-ing av larmgivare.

Avskiljaren klarar belastning upp till klass B125. För att klara D400 skall den förses med belastningsskydd, ACO Prefab. Se under tillval.

ACO Oleopator P är försedd med fjäderlåst, tät och körbar SS-EN 124, D400 betäckning märkt med "Avskiljare" enligt SS-EN 858.

Produktcertifikat och godkännanden

ACO Oleopator P är CE-märkt gentemot SS-EN 858-1 och uppfyller alla krav avseende flödestest, hållfasthet, materialkrav, märkning och täthet. Stigarröret uppfyller alla krav enligt SS-EN 476 för nedstigning och tillgänglighet.

ACO Oleopator P är flödestestad enligt SS-EN 858 i LGA Landesgewerbeanstalt i Bayern och uppfyller kraven för klass I-avskiljare på max 5 mg restinnehåll olja per liter utgående vatten.

Material

- | | | | |
|---------------|------------------------------------|------------------|----------------------|
| ■ Tank: | PEHD | ■ In/utlopp: | PEHD |
| ■ Stigarrör: | PEHD | ■ Flottörventil: | PEHD / NBR |
| ■ Tätningar: | NBR | ■ Betäckning: | Segjärn EN-GJS 500-7 |
| ■ Koalesator: | Polypropennät på
stomme av PEHD | | |



Rekommenderade applikationer

Bilverkstäder
Garage
Spolplattor
Tvättplatser



ACO Box Concept® Oljeavskiljare NS 3 Mark PEHD

Grundpaket för verkstad och garage

Oljeavskiljaren har en självförankrande konstruktion som utesluter risken för uppflytning vid grundvatten upp till 500 mm under färdig mark. Vid risk för högre grundvatten skall avskiljaren säkras med ett belastningsskydd, ACO Prefab. Avskiljarpaketet är komplett med underdel och justerbart stigarrör med flytande betäckning. Komplettera paketet med våra tillval som larm, provtagningsbrunn, belastningsskydd m.fl. Se mer under tillval.

Användningsområde

Verkstad

- Utan högtryckstvätt, max två tappventiler DN 15

Garage

- Utan högtryckstvätt, max två tappventiler DN 15

Krävs för en godkänd installation enligt SS-EN 858

Provtagningsbrunn

- ACO Prowell PE

Larm

- ACO Procurat T5

Produktinformation

- Oljeavskiljare ACO Oleopator P 3/600
 - Nominell storlek: NS 3
 - Lagringsvolym, olja: 240 liter
 - Lagringsvolym, slam: 670 liter
 - Total väskevolym: 995 liter
 - Anslutning in/utlopp: Ø 110 mm
 - A-mått: 760–1410 mm (vattengång till färdig mark)
 - Diameter: 1320 mm
 - Höjd från vattengång in till botten: 1230 mm
 - Belastningsklass: B125 (D400 med ACO Prefab)
 - Integrerat uppflytningsskydd
 - Lyftöglor
 - Stigarrör Ø600/800, längd 1200 mm med anslutning för kabelrör och luftning
 - Betäckning ACO Citytop 600, belastningsklass D400, flytande, höjd 200 mm
 - Automatisk flottörventil kalibrerad för olja densitet 0,90 g/cm³
 - Koalescensfilter
- Installationsanvisning
- Drift- och underhållsanvisning

Tillval

- ACO Procurat T5, larm
- ACO Procurat Pro T5 Mark, monterings tjänst
- ACO Prowell PE, provtagningsbrunn
- ACO Protight, kabelgenomföring
- ACO Prefab, belastningsskydd

Mer information och fler tillval finns på sidan 13.



ACO Box Concept® Oljeavskiljare NS 6 Mark PEHD

Grundpaket för verkstad och spolplatta

Oljeavskiljaren har en självförankrande konstruktion som utesluter risken för uppflytning vid grundvatten upp till 500 mm under färdig mark. Vid risk för högre grundvatten skall avskiljaren säkras med ett belastningsskydd, ACO Prefab. Avskiljarpaketet är komplett med underdel och justerbart stigarrör med flytande betäckning. Komplettera paketet med våra tillval som larm, provtagningsbrunn, belastningsskydd m.fl. Se mer under tillval.



Användningsområde

Verkstad

- Utan högtryckstvätt, max två tappventiler DN 20

Spolplatta

- Med manuell högtryckstvätt

Krävs för en godkänd installation enligt SS-EN 858

Provtagningsbrunn

- ACO Prowell PE

Larm

- ACO Procurat T5

Produktinformation

- Oljeavskiljare ACO Oleopator P 6/1200
 - Nominell storlek NS 6
 - Lagringsvolym, olja: 235 liter
 - Lagringsvolym, slam: 1210 liter
 - Total väskevolym: 1525 liter
 - Anslutning in/utlopp: Ø 160 mm
 - A-mått: 790–1470 mm (vattengång till färdig mark)
 - Diameter: 1320 mm
 - Höjd från vattengång in till botten: 1740 mm
 - Belastningsklass: B125 (D400 med ACO Prefab)
 - Integrerat uppflytningskydd
 - Lyftöglor
 - Stigarrör Ø 600/800, L= 1200 mm med ansl. för kabelrör och luftning
 - Betäckning ACO Citytop 600, belastningsklass D400, flytande, höjd 200 mm
 - Automatisk flottörventil kalibrerad för olja densitet 0,90 g/cm³
 - Koalescensfilter
- Installationsanvisning
- Drift- och underhållsanvisning

Tillval

- ACO Procurat T5, larm
 - ACO Procurat Pro T5 Mark, monteringsstjänst
 - ACO Prowell PE, provtagningsbrunn
 - ACO Protight, kabelgenomföring
 - ACO Prefab, belastningsskydd
- Mer information och fler tillval finns på sidan 13.



ACO BC Olja NS6 Mark PEHD

RSK: 551 05 52

Vikt: 225 kg



ACO Box Concept® Oljeavskiljare NS 10 Mark PEHD

Grundpaket för verkstad och tvättplats

Oljeavskiljaren har en självförankrande konstruktion som utesluter risken för uppflytning vid grundvatten upp till 500 mm under färdig mark. Vid risk för högre grundvatten skall avskiljaren säkras med ett belastningsskydd, ACO Prefab. Avskiljarpaketet är komplett med underdel och justerbart stigarrör med flytande betäckning. Komplettera paketet med våra tillval som larm, provtagningsbrunn, belastningsskydd m.fl. Se mer under tillval.

Användningsområde

Verkstad

- Med en högtryckstvätt och en tappventil DN 20

Tvättplats

- Med två manuella högtryckstvättar

Krävs för en godkänd installation enligt SS-EN 858

Provtagningsbrunn

- ACO Prowell PE

Larm

- ACO Procurat T5

Produktinformation

- Oljeavskiljare ACO Oleopator P 10/1000 med förkopplat slamfång ACO Sludge Trap P 1000/160
 - Nominell storlek: NS 10
 - Lagringsvolym, olja: 260 liter
 - Lagringsvolym, slam: 1080 liter/1000 liter
 - Total väskevolym: 1615 liter/1020 liter
 - Anslutning in/utlopp: Ø 160 mm
 - A-mått: 790–1470 mm/785–1405 mm (vattengång till färdig mark)
 - Diameter: 1320 mm
 - Höjd från vattengång in till botten: 1740 mm /1210 mm
 - Belastningsklass: B125 (D400 med ACO Prefab)
 - Integrerat uppflytningsskydd
 - Lyftöglor
 - Stigarrör Ø 600/800, L= 1200 mm med ansl. för kabelrör och luftning
 - Betäckning ACO Citytop 600, belastningsklass D400, flytande, höjd 200 mm
 - Automatisk flottörventil kalibrerad för olja densitet 0,90 g/cm³
 - Koalescensfilter
- Installationsanvisning
- Drift- och underhållsanvisning











Tillval

- ACO Procurat T5, larm
- ACO Procurat Pro T5 Mark, monteringsjänst
- ACO Prowell PE, provtagningsbrunn
- ACO Protight, kabelgenomföring
- ACO Prefab, belastningsskydd

Mer information och fler tillval finns på sidan 13.



Tillval till markförlagda oljeavskiljare

	Beskrivning	Passar till	Vikt [kg]	RSK [nr]
Tillval				
	ACO Procurat T5-2 <ul style="list-style-type: none"> ■ Larm med <input type="checkbox"/> Nivågivare <input type="checkbox"/> Dämningsgivare ■ 230 V/50 Hz 	<ul style="list-style-type: none"> ■ Samtliga oljeavskiljarpaket, mark ■ Samtliga oljeavskiljarpaket, inne 	3,2	561 93 24
	ACO Procurat T5-3 <ul style="list-style-type: none"> ■ Larm med <input type="checkbox"/> Nivågivare <input type="checkbox"/> Dämningsgivare <input type="checkbox"/> Slamgivare ■ 230 V/50 Hz 	<ul style="list-style-type: none"> ■ Samtliga oljeavskiljarpaket, mark ■ Samtliga oljeavskiljarpaket, inne 	4,2	561 93 42
	ACO Procurat Pro T5 Mark <ul style="list-style-type: none"> ■ Monteringstjänst för ACO Procurat T5 <input type="checkbox"/> Läs mer om förinstallerat larm på sid. 40 	<ul style="list-style-type: none"> ■ Samtliga oljeavskiljarpaket, mark ■ Samtliga fettavskiljarpaket, mark 	–	554 75 18
	ACO Prowell PE 33-315/160/110 <ul style="list-style-type: none"> ■ Provtagningsbrunn i PEHD ■ Teleskopiskt stigarrör 700–2500 mm ■ Stalp 33 mm ■ Anslutning: Ø 315, Ø 160 eller Ø 110 mm ■ Möjlighet till olika ansl. på in-/utlopp 	<ul style="list-style-type: none"> ■ Samtliga oljeavskiljarpaket, mark ■ Samtliga fettavskiljarpaket, mark 	55,0	554 75 11
	ACO Prowell PE 153-315/160/110 <ul style="list-style-type: none"> ■ Provtagningsbrunn i PEHD ■ Teleskopiskt stigarrör 700–2500 mm ■ Stalp 153 mm ■ Anslutning: Ø 315, Ø 160 eller Ø 110 mm ■ Möjlighet till olika ansl. på in-/utlopp 	<ul style="list-style-type: none"> ■ Samtliga oljeavskiljarpaket, mark ■ Samtliga fettavskiljarpaket, mark 	55,0	554 75 12
	ACO Prefab <ul style="list-style-type: none"> ■ Belastningsskydd i betong ■ Ökar belastningsklassen till D400 	<ul style="list-style-type: none"> ■ Samtliga oljeavskiljarpaket, mark ■ Samtliga fettavskiljarpaket, mark 	760	561 97 40
	ACO Protight <ul style="list-style-type: none"> ■ För tät kabelgenomföring i avskiljarens stigarrör ■ Upp till tre kablar ■ EDPM 	<ul style="list-style-type: none"> ■ Samtliga oljeavskiljarpaket, mark ■ Samtliga fettavskiljarpaket, mark 	0,4	561 97 42
	ACO Betäckningslås <ul style="list-style-type: none"> ■ Lås till betäckning, 2-pack 	<ul style="list-style-type: none"> ■ Samtliga oljeavskiljarpaket, mark ■ Samtliga fettavskiljarpaket, mark 	1,4	554 75 21
	ACO Låsverktyg <ul style="list-style-type: none"> ■ Verktyg för ACO Betäckningslås 	<ul style="list-style-type: none"> ■ ACO Betäckningslås 	0,5	554 75 26
	ACO Öppningsverktyg <ul style="list-style-type: none"> ■ Verktyg till betäckningar. Tillverkad i stål ■ Längd: 1000 mm 	<ul style="list-style-type: none"> ■ Samtliga oljeavskiljarpaket, mark ■ Samtliga fettavskiljarpaket, mark 	6,0	554 75 25

Oljeavsiljarpaket

för inomhusinstallation

Klass 1 avsiljare enligt SS-EN 858

ACO Oleopator P Freestanding

ACO Oleopator P Freestanding-serien är avsedd för behandling av oljehaltigt spill- och dagvatten med höga krav på reningsgrad.

Avsiljarna är utrustade med integrerat slamfång, automatisk avstängningsventil och koalesator, som är lätt uttagbar för rengöring och utbyte. Avsiljarna är försedda med täta lock med spänning Ø460 mm för inspektion och underhåll. Placeras i frostfritt utrymme.

Produktcertifikat och godkännanden

ACO Oleopator P Freestanding är CE-märkt gentemot SS-EN 858-1 och uppfyller alla krav avseende flödestest, hållfasthet, kemisk resistens, märkning och täthet.

ACO Oleopator P Freestanding är flödestestad enligt SS-EN 858 i LGA Landesgewerbeanstalt i Bayern och uppfyller kraven för klass I-avsiljare på max 5 mg restinnehåll olja per liter utgående vatten.

Material

- Tank: PEHD med inbyggda förstävningar
- Lock: PEHD
- Koalesator: Polypropylen, rostfritt stål SS 2333, polyeten
- In/utlopp: PEHD
- Flottörventil: PEHD



Rekommenderade applikationer

Bilverkstäder
Garage
Spolplatta
Tvättplats



ACO Box Concept® Oljeavskiljare NS 3 Inne PEHD

Grundpaket för verkstad och garage

Avskiljarpaketet har låg vikt, är komplett och snabbinstallerat. Locken är lukttäta. Oljeavskiljaren är anpassad för intransport genom normala dörröppningar. Komplettera paketet med våra tillval som larm, provtagningsenhet, m.fl. Se mer under tillval.

Användningsområde

Verkstad

- Utan högtryckstvätt, max två tappventiler DN 15

Garage

Utän högtryckstvätt, max två tappventiler DN 15

Krävs för en godkänd installation enligt SS-EN 858

Provtagningsenhet

- ACO Proflex

Larm

- ACO Procurat T5

Produktinformation

- Oljeavskiljare ACO Oleopator P 3/600
 - Nominell storlek: NS 3
 - Lagringsvolym, olja: 60 liter
 - Lagringsvolym, slam: 600 liter
 - Total väskevolym: 750 liter
 - Höjd från vattengång in till botten: 817 mm
 - Anslutning in/utlopp: Ø 110 mm
 - Bredd: 581 mm
 - Längd: 2175 mm
 - Totalhöjd: 1120 mm
 - Lyfthandtag
 - Täta lock med spänning
 - Automatisk flottörventil kalibrerad för olja densitet 0,90 g/cm³
 - Koalescensfilter
- Installationsanvisning
- Drift- och underhållsanvisning

Tillval

- ACO Procurat T5, larm
- ACO Procurat Pro T5 Inne, monteringsjänst
- ACO Proflex, provtagningsenhet
- ACO Tömningsskåp
- ACO Tömningsrör

Produkten kan utformas med fast tömningsrör på förfrågan. Mer information och fler tillval finns på sidan 18.





ACO Box Concept® Oljeavskiljare NS 6 Inne PEHD

Grundpaket för verkstad och spolplatta

Avskiljarpaketet har låg vikt, är komplett och snabbinstallerat. Locken är lukttäta. Oljeavskiljaren är anpassad för intransport genom dörröppningar från 900 mm bredd. Komplettera paketet med våra tillval som larm, provtagningsenhet, m.fl. Se mer under tillval.

Användningsområde

Verkstad

- Utan högtryckstvätt, max två tappventiler DN 20

Spolplatta

- Med manuell högtryckstvätt

Krävs för en godkänd installation enligt SS-EN 858

Provtagningsenhet

- ACO Proflex

Larm

- ACO Procurat T5

Produktinformation

- Oljeavskiljare ACO Oleopator P6/1200
 - Nominell storlek: NS 6
 - Lagringsvolym, olja: 208 liter
 - Lagringsvolym, slam: 1200 liter
 - Total väskevolym: 1990 liter
 - Höjd från vattengång in till botten: 1082 mm
 - Anslutning in/utlopp: Ø 160 mm
 - Bredd: 870 mm
 - Längd: 2475 mm
 - Totalhöjd: 1444 mm
 - Lyftöglor
 - Täta lock med spänning
 - Automatisk flottörventil kalibrerad för olja densitet 0,9 g/cm³
 - Koalescensfilter
- Installationsanvisning
- Drift- och underhållsanvisning

Tillval

- ACO Procurat T5, larm
- ACO Procurat Pro T5 Inne, monteringsjänst
- ACO Proflex, provtagningsenhet

Produkten kan utformas med fast tömningsrör på förfrågan. Mer information och fler tillval finns på sidan 18.







ACO BC Olja NS6 Inne PEHD

RSK: 551 05 55

Vikt: 210 kg

Tillval till inomhusinstallerade oljeavskiljare

	Beskrivning	Passar till	Vikt [kg]	RSK [nr]
Tillval				
	ACO Procurat T5-2 <ul style="list-style-type: none"> ■ Larm med <ul style="list-style-type: none"> <input type="checkbox"/> Nivågivare <input type="checkbox"/> Dämmningsgivare ■ 230 V/50 Hz 	<ul style="list-style-type: none"> ■ Samtliga oljeavskiljarpaket, mark ■ Samtliga oljeavskiljarpaket, inne 	3,2	561 93 24
	ACO Procurat T5-3 <ul style="list-style-type: none"> ■ Larm med <ul style="list-style-type: none"> <input type="checkbox"/> Nivågivare <input type="checkbox"/> Dämmningsgivare <input type="checkbox"/> Slamgivare ■ 230 V/50 Hz 	<ul style="list-style-type: none"> ■ Samtliga oljeavskiljarpaket, mark ■ Samtliga oljeavskiljarpaket, inne 	4,2	561 93 42
	ACO Procurat Pro T5 Inne <ul style="list-style-type: none"> ■ Monteringstjänst för ACO Procurat T5 <ul style="list-style-type: none"> <input type="checkbox"/> Läs mer om förinstallerat larm på sid. 40 	<ul style="list-style-type: none"> ■ Samtliga oljeavskiljarpaket, inne ■ Samtliga fettavskiljarpaket, inne 	–	554 75 19
	ACO Proflex V <ul style="list-style-type: none"> ■ Provtagningsenhet i polyeten ■ Vertikal anslutning ■ Anslutning: Ø 110 eller Ø 160 mm ■ Lock med spännringslåsning 	<ul style="list-style-type: none"> ■ ACO Proflex V-110 ■ Anslutning Ø 110 mm ■ Oljeavskiljarpaket, inne (NS 3, NS 6) 	10,0	561 93 37
		<ul style="list-style-type: none"> ■ ACO Proflex V-160 ■ Anslutning Ø 160 mm ■ Oljeavskiljarpaket, inne (NS 3, NS 6) 	10,0	561 93 38
	ACO Proflex H <ul style="list-style-type: none"> ■ Provtagningsenhet i polyeten ■ Horisontell anslutning ■ Anslutning: Ø 110 eller Ø 160 mm ■ Lock med spännringslåsning 	<ul style="list-style-type: none"> ■ ACO Proflex H-110 ■ Anslutning Ø 110 mm ■ Samtliga oljeavskiljarpaket, inne 	7,0	561 93 34
		<ul style="list-style-type: none"> ■ ACO Proflex H-160 ■ Anslutning Ø 160 mm ■ Samtliga oljeavskiljarpaket, inne 	10,0	561 93 35





2

ACO Box Concept®
Fettavskiljare

Kapitel 2 – innehåll

	Inledning – Markförlagda fettavskiljare	22
	ACO Box Concept Fettavskiljare NS 2 Mark PEHD	24
	ACO Box Concept Fettavskiljare NS 4 Mark PEHD	25
	ACO Box Concept Fettavskiljare NS 7 Mark PEHD	26
	ACO Box Concept Fettavskiljare NS 10 Mark PEHD	27
	Tillval till ACO Box Concept Fettavskiljare, mark	28
ACO Box Concept® Fettavskiljare	Inledning – Inomhusinstallerade fettavskiljare	30
	ACO Box Concept Fettavskiljare NS 2 Inne PEHD	32
	ACO Box Concept Fettavskiljare NS 4 Inne PEHD	33
	ACO Box Concept Fettavskiljare NS 7 Inne PEHD	34
	ACO Box Concept Fettavskiljare NS 10 Inne PEHD	35
	Tillval till ACO Box Concept Fettavskiljare, inne	36
	Hur installerar jag min avskiljare?	38
Bra att veta	Förinstallerat larm	40
	ACO Ozone System	40

Fettavskiljarpaket

för mark

Avskiljare enligt SS-EN 1825-1

ACO Lipumax P-B

Fettavskiljare ACO Lipumax P-B är konstruerad enligt SS-EN1825-1 för behandling av fett-haltigt avloppsvatten från livsmedelshantering i restauranger, storkök, bagerier etc.

ACO Lipumax P-B är försedd med integrerat slamfång för slam och tyngre partiklar. Tankens inneryta har en avrundad utformning och en blank finish, vilket förenklar rengöring och underhåll.

ACO Lipumax P-B är en självförankrande avskiljare med integrerat uppflytningskydd vid grundvatten upp till 500 mm under färdig mark. Vid risk för högre grundvatten skall avskiljaren säkras med ett belastningsskydd, ACO Prefab (tillval). Den är försedd med ett läckagesäkert, gummiringstätat Ø 600/800 mm stigarrör som lätt kan justeras i höjddled. Integrerat i stigarröret finns tre luftanslutningar Ø 110/160 mm samt ett kabelrörsurtag Ø 50 mm som i kombination ACO Protight (tillval) ger snabb, läckage och luktåterströmnings-säker montering av larmgivare.

Avskiljaren klarar belastning upp till klass B125. För att klara D400 skall den förses med belastningsskydd, ACO Prefab. Se under tillval.

ACO Lipumax P-B är försedd med fjäderlåst, tät och körbar SS-EN 124, D400 betäckning märkt med "Avskiljare" enligt SS-EN 1825.

Produktcertifikat och godkännanden

ACO Lipumax P-B är CE-märkt gentemot SS-EN 1825-1 och uppfyller alla krav enligt tillhörande normer. Stigarröret uppfyller alla krav enligt SS-EN 476 för nedstigning och tillgänglighet.

Fettavskiljaren ACO Lipumax P-B är flödestestad med godkända resultat enligt SS-EN 1825-1 vid LGA Landesgewebeanstalt i Bayern.

Material

- Tank: PEHD
- Stigarrör: PEHD
- Tätningar: SBR
- Betäckning: Segjärn EN-GJS 500-7



Rekommenderade applikationer

Catering
Fastfood
Restauranger
Skolor



ACO Box Concept® Fettavskiljare NS 2 Mark PEHD

Grundpaket för catering och fastfood, 300 port

Fettavskiljaren har en självförankrande konstruktion som utesluter risken för uppflytning vid grundvatten upp till 500 mm under färdig mark. Vid risk för högre grundvatten skall avskiljaren säkras med ett belastningsskydd, ACO Prefab. Avskiljarpaketet är komplett med underdel och justerbart stigarrör med flytande betäckning. Komplettera paketet med våra tillval som larm, provtagningsbrunn, belastningsskydd m.fl. Se mer under tillval.

Användningsområde

Kök med

- en diskmaskin $\leq + 60\text{ }^{\circ}\text{C}$
- en diskbänk med vattenlås DN 40

Kök med

- ett tippbart stekbord
- tre diskbänkar med vattenlås DN 50

Kök för Catering och Fastfood, 300 portioner

- spillvattentemperatur $\leq + 60\text{ }^{\circ}\text{C}$
- drifttid 6 timmar/dygn

För en godkänd installation bör nedanstående produkter ingå. Hör med din kommun vad som gäller.

Provtagningsbrunn

- ACO Prowell PE

Larm

- ACO Procurat T5

Produktinformation

- Fettavskiljare ACO Lipumax P-B 2/200
 - Nominell storlek: NS 2
 - Lagringsvolym, fett: 270 liter
 - Lagringsvolym, slam: 245 liter
 - Totalvätskevolym: 720 liter
 - Anslutning in/utlopp: $\text{Ø } 110\text{ mm}$
 - A-mått: 760–1560 mm (vattengång till färdig mark)
 - Diameter: 1320 mm
 - Höjd från vattengång in till botten: 1015 mm
 - Belastningsklass: B125 (D400 med ACO Prefab)
 - Integrerat uppflytningsskydd
 - Lyftöglor
 - Stigarrör $\text{Ø}600/800$, längd 1200 mm med anslutning för kabelrör och luftning
 - Betäckning ACO Citytop 600, belastningsklass D400, flytande, höjd 200 mm
- Installationsanvisning
- Drift- och underhållsanvisning

Tillval

- ACO Sludge Trap P 750/100, förkopplat slamfång
- ACO Procurat T5, larm
- ACO Procurat Pro T5 Mark, monteringsjänst
- ACO Prowell PE, provtagningsbrunn
- ACO Prefab, belastningsskydd
- ACO Protight, kabelgenomföring

Mer information och fler tillval finns på sidan 28.





ACO Box Concept® Fettavskiljare NS 4 Mark PEHD

Grundpaket för catering och fastfood, 600 port

Fettavskiljaren har en självförankrande konstruktion som utesluter risken för uppflytning vid grundvatten upp till 500 mm under färdig mark. Vid risk för högre grundvatten skall avskiljaren säkras med ett belastningsskydd, ACO Prefab. Avskiljarpaketet är komplett med underdel och justerbart stigarrör med flytande betäckning. Komplettera paketet med våra tillval som larm, provtagningsbrunn, belastningsskydd m.fl. Se mer under tillval.

Användningsområde

Kök med

- en diskmaskin $\leq + 60\text{ °C}$
- fyra diskbänkar med vattenlås DN 40
- ett tippbart stekbord

Kök med

- en diskmaskin $\leq + 60\text{ °C}$
- två diskbänkar med vattenlås DN 40
- ett tippbart stekbord
- en tappventil DN15

Kök för Catering och Fastfood, 600 portioner

- spillvattentemperatur $\leq + 60\text{ °C}$
- drifttid 6 timmar/dygn

För en godkänd installation bör nedanstående produkter ingå. Hör med din kommun vad som gäller.

Provtagningsbrunn

- ACO Prowell PE

Larm

- ACO Procurat T5



ACO BC Fett NS4 Mark PEHD

RSK: 564 40 31

Vikt: 205 kg

Produktinformation

- Fettavskiljare ACO Lipumax P-B 4/400
 - Nominell storlek: NS 4
 - Lagringsvolym, fett: 270 liter
 - Lagringsvolym, slam: 460 liter
 - Totalvätskevolym: 930 liter
 - Anslutning in/utlopp: $\varnothing 110\text{ mm}$
 - A-mått: 760–1560 mm (vattengång till färdig mark)
 - Diameter: 1320 mm
 - Höjd från vattengång in till botten: 1235 mm
 - Belastningsklass: B125 (D400 med ACO Prefab)
 - Integrerat uppflytningskydd
 - Lyftöglor
 - Stigarrör $\varnothing 600/800$, längd 1200 mm med anslutning för kabelrör och luftning
 - Betäckning ACO Citytop 600, belastningsklass D400, flytande, höjd 200 mm
- Installationsanvisning
- Drift- och underhållsanvisning

Tillval

- ACO Sludge Trap P 750/100, förkopplat slamfång
- ACO Procurat T5, larm
- ACO Procurat Pro T5 Mark, monteringsjänst
- ACO Prowell PE, provtagningsbrunn
- ACO Prefab, belastningsskydd
- ACO Protight, kabelgenomföring

Mer information och fler tillval finns på sidan 28.



ACO Box Concept® Fettavskiljare NS 7 Mark PEHD

Grundpaket för restaurang och skola, 200 port

Fettavskiljaren har en självförankrande konstruktion som utesluter risken för uppflytning vid grundvatten upp till 500 mm under färdig mark. Vid risk för högre grundvatten skall avskiljaren säkras med ett belastningsskydd, ACO Prefab. Avskiljarpaketet är komplett med underdel och justerbart stigarrör med flytande betäckning. Komplettera paketet med våra tillval som larm, provtagningsbrunn, belastningsskydd m.fl. Se mer under tillval.

Användningsområde

Kök med

- en diskmaskin $\geq + 60$ °C
- fyra diskbänkar med vattenlås DN 50
- ett tippbart stekbord
- en tippbar kokgryta med utlopp DN 60 till golvbrunn
- fyra tappventiler DN 15

Kök med

- en diskmaskin $\geq + 60$ °C
- fyra diskbänkar med vattenlås DN 50
- ett tippbart stekbord
- en tippbar kokgryta med utlopp DN 60 till golvbrunn
- två tappventiler DN 20

Kök för Restaurang eller skola, 200 portioner

- spillvattentemperatur $\geq + 60$ °C
- drifttid 6 timmar/dygn

För en godkänd installation bör nedanstående produkter ingå. Hör med din kommun vad som gäller.

Provtagningsbrunn

- ACO Prowell PE

Larm

- ACO Procurat T5



ACO BC Fett NS7 Mark PEHD

RSK: 564 40 32

Vikt: 244 kg

Produktinformation

- Fettavskiljare ACO LipuMax P-B 7/700
 - Nominell storlek: NS 7
 - Lagringsvolym, fett: 285 liter
 - Lagringsvolym, slam: 730 liter
 - Totalvätskevolym: 1675 liter
 - Anslutning in/utlopp: \varnothing 160 mm
 - A-mått: 785–1585 mm (vattengång till färdig mark)
 - Diameter: 1320 mm
 - Höjd från vattengång in till botten: 1960 mm
 - Belastningsklass: B125 (D400 med ACO Prefab)
 - Integrerat uppflytningsskydd
 - Lyftöglor
 - Stigarrör \varnothing 600/800, längd 1200 mm med anslutning för kabelrör och luftning
 - Betäckning ACO Citytop 600, belastningsklass D400, flytande, höjd 200 mm
- Installationsanvisning
- Drift- och underhållsanvisning

Tillval

- ACO Sludge Trap P 1000/150, förkopplat slamfång
- ACO Procurat T5, larm
- ACO Procurat Pro T5 Mark, monteringsjänst
- ACO Prowell PE, provtagningsbrunn
- ACO Prefab, belastningsskydd
- ACO Protight, kabelgenomföring

Mer information och fler tillval finns på sidan 28.



ACO Box Concept® Fettavskiljare NS 10 Mark PEHD

Grundpaket för restaurang och skola, 500 port

Fettavskiljaren har en självförankrande konstruktion som utesluter risken för uppflytning vid grundvatten upp till 500 mm under färdig mark. Vid risk för högre grundvatten skall avskiljaren säkras med ett belastningsskydd, ACO Prefab. Avskiljarpaketet är komplett med underdel och justerbart stigarrör med flytande betäckning. Komplettera paketet med våra tillval som larm, provtagningsbrunn, belastningsskydd m.fl. Se mer under tillval.

Användningsområde

Kök med

- En diskmaskin $\geq + 60^{\circ}\text{C}$
- Fyra diskbänkar med vattenlås DN 40
- Ett tippbart stekbord
- En tippbar kokgryta med utlopp DN 60 till golvbrunn
- Två tippbar kokgryta med utlopp DN 100 till golvbrunn
- En kombiugn
- Tre tappventiler DN 15
- En tappventil DN 20

Kök med

- Två diskmaskin $\geq + 60^{\circ}\text{C}$
- Två diskbänkar utan vattenlås DN 50
- Ett tippbart stekbord
- En tippbar kokgryta med utlopp DN 60 till golvbrunn
- En tippbar kokgryta med utlopp DN 100 till golvbrunn
- En tappventiler DN 15
- Två tappventiler DN 20

Kök för restaurang eller skola, 500 portioner

- Spillvattentemperatur $\geq + 60^{\circ}\text{C}$
- Drifttid 10 timmar/dygn

För en godkänd installation bör nedanstående produkter ingå. Hör med din kommun vad som gäller.

Provtagningsbrunn

- ACO Prowell PE

Larm

- ACO Procurat T5



ACO BC Fett NS10 Mark PEHD

RSK: 564 40 33

Vikt: 258 kg

Produktinformation







- Fettavskiljare ACO LipuMax P-B 10/1000
 - Nominell storlek: NS 10
 - Lagringsvolym, fett: 415 liter
 - Lagringsvolym, slam: 1 005 liter
 - Totalvätskevolym: 2 170 liter
 - Anslutning in/utlopp: $\varnothing 160$ mm
 - A-mått: 785–1160 mm
(vattengång till färdig mark)
 - Diameter: 1320 mm
 - Höjd från vattengång in till botten: 2445 mm
 - Belastningsklass: B125 (D400 med ACO Prefab)
 - Integrerat uppflytningskydd
 - Lyftöglor
 - Stigarrör $\varnothing 600/800$, längd 1200 mm med anslutning för kabelrör och luftning
 - Betäckning ACO Citytop 600, belastningsklass D400, flytande, höjd 200 mm
- Installationsanvisning
- Drift- och underhållsanvisning

Tillval

- ACO Sludge Trap P 1000/150, förkopplat slamfång
- ACO Procurat T5, larm
- ACO Procurat Pro T5 Mark, monteringsjänst
- ACO Prowell PE, provtagningsbrunn
- ACO Prefab, belastningsskydd
- ACO Protight, kabelgenomföring

Mer information och fler tillval finns på sidan 28.

Tillval till markförlagda fettavskiljare

	Beskrivning	Passar till	Vikt [kg]	RSK [nr]
Tillval				
	ACO Procurat T5-1 <ul style="list-style-type: none"> ■ Larm med □ Nivågivare ■ 230 V/50 Hz 	<ul style="list-style-type: none"> ■ Samtliga fettavskiljarpaket, mark ■ Samtliga fettavskiljarpaket, inne 	3,2	561 93 23
	ACO Procurat Pro T5 Mark <ul style="list-style-type: none"> ■ Monteringstjänst för ACO Procurat T5 □ Läs mer om förinstallerat larm på sid. 40 	<ul style="list-style-type: none"> ■ Samtliga oljeavskiljarpaket, mark ■ Samtliga fettavskiljarpaket, mark 	–	554 75 18
	ACO Sludge Trap P 750/100 <ul style="list-style-type: none"> ■ Förkopplat slamfång i PEHD ■ Anslutning: Ø 110 mm ■ Slamvolym: 750 liter 	<ul style="list-style-type: none"> ■ Fettavskiljarpaket, mark (NS 2, NS 4) 	219,0	561 97 17
	ACO Sludge Trap P 1000/150 <ul style="list-style-type: none"> ■ Förkopplat slamfång i PEHD ■ Anslutning: Ø 160 mm ■ Slamvolym: 1000 liter 	<ul style="list-style-type: none"> ■ Fettavskiljarpaket, mark (NS 7, NS 10) 	234,0	561 97 20
	ACO Prowell PE 33-315/160/110 <ul style="list-style-type: none"> ■ Provtagningsbrunn i PEHD ■ Teleskopiskt stigarrör 700–2500 mm ■ Stalp 33 mm ■ Anslutning: Ø 315, Ø 160 eller Ø 110 mm ■ Möjlighet till olika ansl. på in-/utlopp 	<ul style="list-style-type: none"> ■ Samtliga oljeavskiljarpaket, mark ■ Samtliga fettavskiljarpaket, mark 	55,0	554 75 11
	ACO Prowell PE 153-315/160/110 <ul style="list-style-type: none"> ■ Provtagningsbrunn i PEHD ■ Teleskopiskt stigarrör 700–2500 mm ■ Stalp 153 mm ■ Anslutning: Ø 315, Ø 160 eller Ø 110 mm ■ Möjlighet till olika ansl. på in-/utlopp 	<ul style="list-style-type: none"> ■ Samtliga oljeavskiljarpaket, mark ■ Samtliga fettavskiljarpaket, mark 	55,0	554 75 12
	ACO Prefab <ul style="list-style-type: none"> ■ Belastningsskydd i betong ■ Ökar belastningsklassen till D400 	<ul style="list-style-type: none"> ■ Samtliga oljeavskiljarpaket, mark ■ Samtliga fettavskiljarpaket, mark 	760	561 97 40

Beskrivning	Passar till	Vikt [kg]	RSK [nr]
Tillval			
 <p>ACO Protight</p> <ul style="list-style-type: none"> ■ För tät kabelgenomföring i avskiljarens stigarrör ■ Upp till tre kablar ■ EDPM 	<ul style="list-style-type: none"> ■ Samtliga oljeavskiljarpaket, mark ■ Samtliga fettavskiljarpaket, mark 	0,4	561 97 42
 <p>ACO Betäckningslås</p> <ul style="list-style-type: none"> ■ Lås till betäckning, 2-pack 	<ul style="list-style-type: none"> ■ Samtliga oljeavskiljarpaket, mark ■ Samtliga fettavskiljarpaket, mark 	1,4	554 75 21
 <p>ACO Låsverktyg</p> <ul style="list-style-type: none"> ■ Verktyg för ACO Betäckningslås 	<ul style="list-style-type: none"> ■ ACO Betäckningslås 	0,5	554 75 26
 <p>Öppningsverktyg för betäckning</p> <ul style="list-style-type: none"> ■ Tillverkad i stål ■ Längd: 1000 mm 	<ul style="list-style-type: none"> ■ Samtliga oljeavskiljarpaket, mark ■ Samtliga fettavskiljarpaket, mark 	6,0	554 75 25

Fettavskiljarpaket

för inomhus

Avskiljare enligt SS-EN 1825-1

ACO LipuJet P-OB

Fettavskiljare ACO LipuJet P-OB är konstruerad enligt SS- EN 1825-1 för behandling av fetthaltigt avloppsvatten från livsmedelsindustrier, restauranger, storkök, bagerier etc.

ACO LipuJet P-OB är avsedd för tömning via slang som förs ner i öppningarna. Öppningarna, som även är avsedda för inspektion och rengöring, är försedda med lukttäta lock med spänningslåsning.

Avskiljaren skall installeras inomhus i frostfritt utrymme med möjlighet till enkel åtkomst.

Avskiljarna har integrerat slamfång. Små byggmått och låg vikt underlättar installation i trånga utrymmen. Tankens inneryta har blank finish, vilket förenklar rengöringen.

ACO LipuJet P-OB är konstruerad för temperaturer upp till 40 °C, temporärt 50 °C. Vid temperatur över 38 grader i fettavskiljaren blir avskiljningen mycket sämre, ca 80 % av effekten försvinner.

Produktcertifikat och godkännanden

ACO LipuJet P-OB är CE-märkt gentemot SS-EN 1825-1 och uppfyller alla krav enligt tillhörande normer.

ACO LipuJet P-OB är flödestestad med godkända resultat enligt SS-EN 1825-1 vid LGA Landesgewebeanstalt i Bayern.

Material

- Tank: Polyeten
- Lock: Polyeten
- Tätningar: NBR



Rekommenderade applikationer

Catering
Fastfood
Restauranger
Skolor



ACO Box Concept® Fettavskiljare NS 2 Inne PEHD

Grundpaket för catering och fastfood, 300 port

Fettavskiljaren har en självbärande konstruktion för inomhusinstallation. För anläggningar där krav på förkopplat slamfång eller där avfallskvarnar förekommer kompletteras avskiljaren med slamfång som tillval.

Användningsområde

Kök med

- en diskmaskin $\leq + 60\text{ }^{\circ}\text{C}$
- en diskbänk med vattenlås DN 40

Kök med

- ett tippbart stekbord
- tre diskbänkar med vattenlås DN 50

Kök för catering och fastfood, 300 portioner

- spillvattentemperatur $\leq + 60\text{ }^{\circ}\text{C}$
- drifttid 6 timmar/dygn

För en godkänd installation bör nedanstående produkter ingå. Hör med din kommun vad som gäller.

Produktinformation

- Fettavskiljare ACO LipuJet P-OB 2/200
 - Nominell storlek: NS 2
 - Lagringsvolym, fett: 100 liter
 - Lagringsvolym, slam: 210 liter
 - Total vätskevolym: 440 liter
 - Anslutning in/utlopp: $\varnothing 110\text{ mm}$
 - Höjd från vattengång in till botten: 1055 mm
 - Längd x Bredd x Höjd: 1100 x 700 x 1500 mm
 - Lukttäta lock med spänningslåsning
- Installationsanvisning
- Drift- och underhållsanvisning

32

Provtagningsenhet

- ACO Proflex

Larm

- ACO Procurat T5

Tillval

- ACO Sludge Trap PE 450/110, förkopplat slamfång
- ACO Procurat T5, larm
- ACO Procurat T5 Pro Inne, monteringsjänst
- ACO Proflex, provtagningsenhet
- ACO Tömningsrör, förmonterat
- ACO Tömningsskåp
- ACO Refill System

Mer information och fler tillval finns på sidan 36.



ACO BC Fett NS2 Inne PEHD

RSK: 564 40 34

Vikt: 67 kg



ACO Box Concept® Fettavskiljare NS 4 Inne PEHD

Grundpaket för catering och fastfood, 600 port

Fettavskiljaren har en självbärande konstruktion för inomhusinstallation. För anläggningar där krav på förkopplat slamfång eller där avfallskvarnar förekommer kompletteras avskiljaren med slamfång som tillval.

Användningsområde

Kök med

- en diskmaskin $\leq + 60\text{ °C}$
- fyra diskbänkar med vattenlås DN 40
- ett tippbart stekbord

Kök med

- en diskmaskin $\leq + 60\text{ °C}$
- två diskbänkar med vattenlås DN 40
- ett tippbart stekbord
- en tappventil DN15

Kök för Catering och Fastfood, 600 portioner

- spillvattentemperatur $\leq + 60\text{ °C}$
- drifttid 6 timmar/dygn

För en godkänd installation bör nedanstående produkter ingå. Hör med din kommun vad som gäller.

Provtagningsenhet

- ACO Proflex

Larm

- ACO Procurat T5



ACO BC Fett NS4 Inne PEHD

RSK: 564 40 35

Vikt: 96 kg

Produktinformation

- Fettavskiljare ACO Lipujet P-OB 4/400
 - Nominell storlek: NS 4
 - Lagringsvolym, fett: 200 liter
 - Lagringsvolym, slam: 400 liter
 - Total vätskevolym: 830 liter
 - Anslutning in/utlopp: $\varnothing 110\text{ mm}$
 - Längd x Bredd x Höjd: 1760 x 700 x 1500 mm
 - Höjd från vattengång in till botten: 1055 mm
 - Lukttäta lock med spänningslåsning
- Installationsanvisning
- Drift- och underhållsanvisning

Tillval

- ACO Sludge Trap PE 450/110, förkopplat slamfång
- ACO Procurat T5, larm
- ACO Procurat T5 Pro Inne, monteringsjänst
- ACO Proflex, provtagningsenhet
- ACO Tömningsrör, förmonterat
- ACO Tömningsskåp
- ACO Refill System

Mer information och fler tillval finns på sidan 36.



ACO Box Concept® Fettavskiljare NS 7 Inne PEHD

Grundpaket för restaurang och skola, 200 port

Fettavskiljaren har en självbärande konstruktion för inomhusinstallation. För anläggningar där krav på förkopplat slamfång eller där avfallskvarnar förekommer kompletteras avskiljaren med slamfång som tillval.

Användningsområde

Kök med

- en diskmaskin $\geq +60\text{ }^{\circ}\text{C}$
- fyra diskbänkar med vattenlås DN 50
- ett tippbart stekbord
- en tippbar kokgryta med utlopp DN 60 till golvbrunn
- fyra tappventiler DN 15

Kök med

- en diskmaskin $\geq +60\text{ }^{\circ}\text{C}$
- fyra diskbänkar med vattenlås DN 50
- ett tippbart stekbord
- en tippbar kokgryta med utlopp DN 60 till golvbrunn
- två tappventiler DN 20

Kök för Restaurang eller skola, 200 portioner

- spillvattentemperatur $\geq +60\text{ }^{\circ}\text{C}$
- drifttid 6 timmar/dygn

34

För en godkänd installation bör nedanstående produkter ingå. Hör med din kommun vad som gäller.

Provtagningsenhet

- ACO Proflex

Larm

- ACO Procurat T5

Produktinformation

- Fettavskiljare ACO LipuJet P-OB 7/700
 - Nominell storlek: NS 7
 - Lagringsvolym, fett: 400 liter
 - Lagringsvolym, slam: 800 liter
 - Total vätskevolym: 1600 liter
 - Anslutning in/utlopp: $\varnothing 160\text{ mm}$
 - Längd x Bredd x Höjd: 1960 x 950 x 1700 mm
 - Höjd från vattengång in till botten; 1250 mm
 - Lukttäta lock med spänningslåsning
- Installationsanvisning
- Drift- och underhållsanvisning

Tillval

- ACO Sludge Trap PE 1500/160, förkopplat slamfång
- ACO Procurat T5, larm
- ACO Procurat Pro T5 Inne, monteringsjänst
- ACO Proflex, provtagningsenhet
- ACO Tömningsrör, förmonterat
- ACO Tömnings-skåp
- ACO Refill System

Mer information och fler tillval finns på sidan 36.



ACO BC Fett NS7 Inne PEHD

RSK: 564 40 36

Vikt: 166 kg



ACO Box Concept® Fettavskiljare NS 10 Inne PEHD

Grundpaket för restaurang och skola, 500 port

Fettavskiljaren har en självbärande konstruktion för inomhusinstallation. För anläggningar där krav på förkopplat slamfång eller där avfallskvarnar förekommer kompletteras avskiljaren med slamfång som tillval.

Användningsområde

Kök med

- En diskmaskin $\geq + 60^{\circ}\text{C}$
- Fyra diskbänkar med vattenlås DN 40
- Ett tippbart stekbord
- En tippbar kokgryta med utlopp DN 60 till golvbrunn
- Två tippbar kokgryta med utlopp $\varnothing 110$ mm till golvbrunn
- En kombiugn
- Tre tappventiler DN 15
- En tappventil DN 20

Kök med

- Två diskmaskin $\geq + 60^{\circ}\text{C}$
- Två diskbänkar utan vattenlås DN 50
- Ett tippbart stekbord
- En tippbar kokgryta med utlopp DN 60 till golvbrunn
- En tippbar kokgryta med utlopp $\varnothing 110$ mm till golvbrunn
- En tappventiler DN 15
- Två tappventiler DN 20

Kök för restaurang eller skola, 500 portioner

- Spillvattentemperatur $\geq + 60^{\circ}\text{C}$
- Detta lösningspaket bör nedanstående produkter ingå. Hör med din kommun vad som gäller.

Provtagningsenhet

- ACO Proflex

Larm

- ACO Procurat T5



ACO BC Fett NS10 Inne PEHD

RSK: 564 40 37

Vikt: 201 kg

Produktinformation







- Fettavskiljare ACO Lipujet P-OB 10/1000
 - Nominell storlek: NS 10
 - Lagringsvolym, fett: 520 liter
 - Lagringsvolym, slam: 1000 liter
 - Total vätskevolym: 2000 liter
 - Anslutning in/utlopp: $\varnothing 160$ mm
 - Längd x Bredd x Höjd: 2450 x 950 x 1700 mm
 - Höjd från vattengång in till botten: 1250 mm
 - Lukttäta lock med spänningslåsning
- Installationsanvisning
- Drift- och underhållsanvisning



Tillval

- ACO Sludge Trap PE 1500/160, förkopplat slamfång
- ACO Procurat T5, larm
- ACO Procurat Pro T5 Inne, monteringsstjänst
- ACO Proflex, provtagningsenhet
- ACO Tömningsrör, förmonterat
- ACO Tömnings-skåp
- ACO Refill System

Mer information och fler tillval finns på sidan 36.

Tillval till inomhusinstallerade fettavskiljare

	Beskrivning	Passar till	Vikt [kg]	RSK [nr]
Tillval				
	ACO Procurat T5-1 <ul style="list-style-type: none"> ■ Larm med □ Nivågivare ■ 230 V/50 Hz 	<ul style="list-style-type: none"> ■ Samtliga fettavskiljarpaket, mark ■ Samtliga fettavskiljarpaket, inne 	3,2	561 93 23
	ACO Procurat Pro T5 Inne <ul style="list-style-type: none"> ■ Monteringstjänst för ACO Procurat T5 □ Läs mer om förinstallerat larm på sid. 40 	<ul style="list-style-type: none"> ■ Samtliga fettavskiljarpaket, inne ■ Samtliga oljeavskiljarpaket, inne 	–	554 75 19
	ACO Ozone System <ul style="list-style-type: none"> ■ Ozongeneratorpaket □ ACO Ozone □ ACO Pump □ ACO Rack □ Installationskit □ Läs mer om ACO Ozone på sid. 40 	<ul style="list-style-type: none"> ■ Samtliga fettavskiljarpaket, inne 		554 75 29
	ACO Sludge Trap PE 450/110 <ul style="list-style-type: none"> ■ Förkopplat slamfång i PEHD ■ Anslutning: Ø 110 mm ■ Slamvolym: 450 liter ■ Lukttäta lock 	<ul style="list-style-type: none"> ■ Fettavskiljarpaket, inne (NS 2, NS 4) 	70,0	565 20 95
	ACO Sludge Trap PE 1500/160 <ul style="list-style-type: none"> ■ Förkopplat slamfång i PEHD ■ Anslutning: Ø 160 mm ■ Slamvolym: 1400 liter ■ Lukttäta lock 	<ul style="list-style-type: none"> ■ Fettavskiljarpaket, inne (NS 7, NS 10) 	170,0	565 20 97
	ACO Proflex V <ul style="list-style-type: none"> ■ Provtagningsenhet i polyeten ■ Vertikal anslutning ■ Anslutning: Ø 110 eller Ø 160 mm ■ Lock med spännringslåsning 	Ø 110	10,0	561 93 37
		Ø 160		
	ACO Proflex H <ul style="list-style-type: none"> ■ Provtagningsenhet i polyeten ■ Horisontell anslutning ■ Anslutning: Ø 110 eller Ø 160 mm ■ Lock med spännringslåsning 	Ø 110	7,0	561 93 34
		Ø 160		

Beskrivning	Passar till	Vikt [kg]	RSK [nr]
Tillval			
 <p>ACO Refill System</p> <ul style="list-style-type: none"> ■ System för automatisk återfyllnad □ ACO Refill, styrenhet □ ACO VAP, rörkoppel 	<ul style="list-style-type: none"> ■ Samtliga fettavskiljarpaket, inne 	6,5	554 75 24
 <p>ACO Tömningskåp</p> <ul style="list-style-type: none"> ■ Tömningskåp i rostfritt stål, 1.4301 ■ Anslutning: DN 60 ■ Kan även installeras infälld med bifogad monteringsram 	<ul style="list-style-type: none"> ■ Samtliga fettavskiljarpaket, inne 	3,0	554 75 99
 <p>ACO Tömningsrör</p> <ul style="list-style-type: none"> ■ Tömningsrör för enklare tömning ■ Anslutning: DN 60 	<ul style="list-style-type: none"> ■ Samtliga fettavskiljarpaket, inne 	1,0	554 75 22

Hur installerar jag min avskiljare?

Nedan visade installationsexempel skall ses som vägledning och översikt.
Gällande installationsanvisning för respektive produkt skall följas.

Markförlagda olje- och fettavskiljare

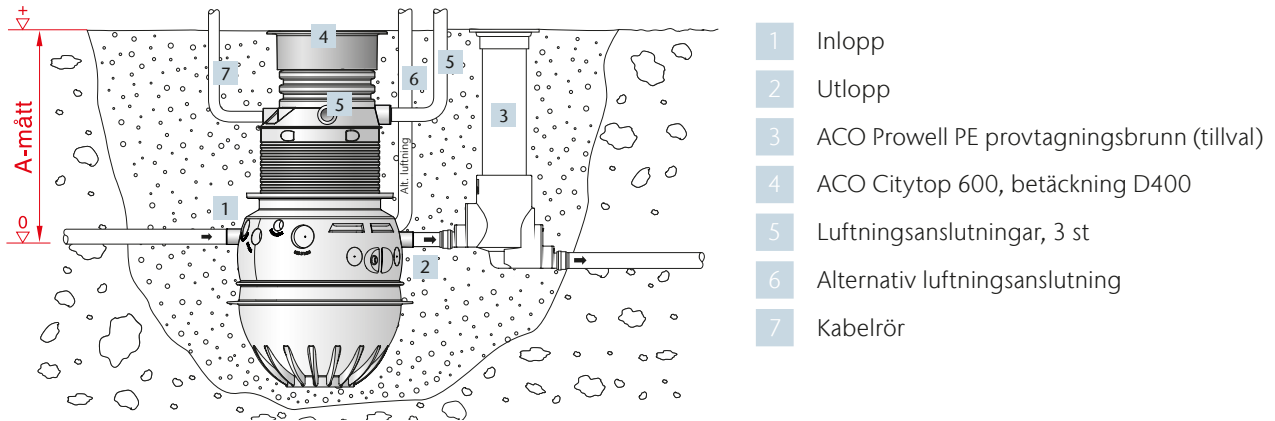

- 1 Inlopp
- 2 Utlopp
- 3 ACO Prowell PE provtagningsbrunn (tillval)
- 4 ACO Citytop 600, betäckning D400
- 5 Luftningsanslutningar, 3 st
- 6 Alternativ luftningsanslutning
- 7 Kabelrör

Inomhusplacerade fettavskiljare

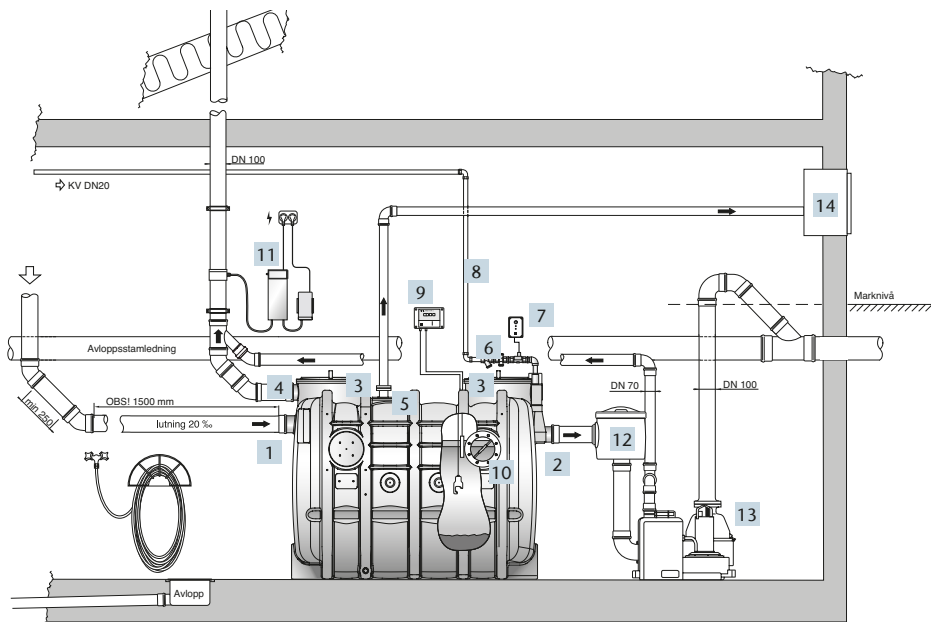

- 1 Inlopp
- 2 Utlopp
- 3 Lukt-täta lock
- 4 Luftningsanslutning
- 5 Tömningsrör (tillval)
- 6 ACO VAP, rörkoppel (tillval)
- 7 ACO Refill, påfyllningsautomatik (tillval)
- 8 Vattenledning för återfyllning
- 9 ACO Procurat T5-1, larm (tillval)
- 10 ACO Viso, synglas med torkarm (tillval)
- 11 ACO Ozone-System (tillval)
- 12 ACO Proflex, provtagningsenhet (tillval)
- 13 ACO Mulistar DDP, pumpautomat (tillval)
- 14 ACO Tömnings-skåp (tillval)

Inomhusplacerade oljeavskiljare

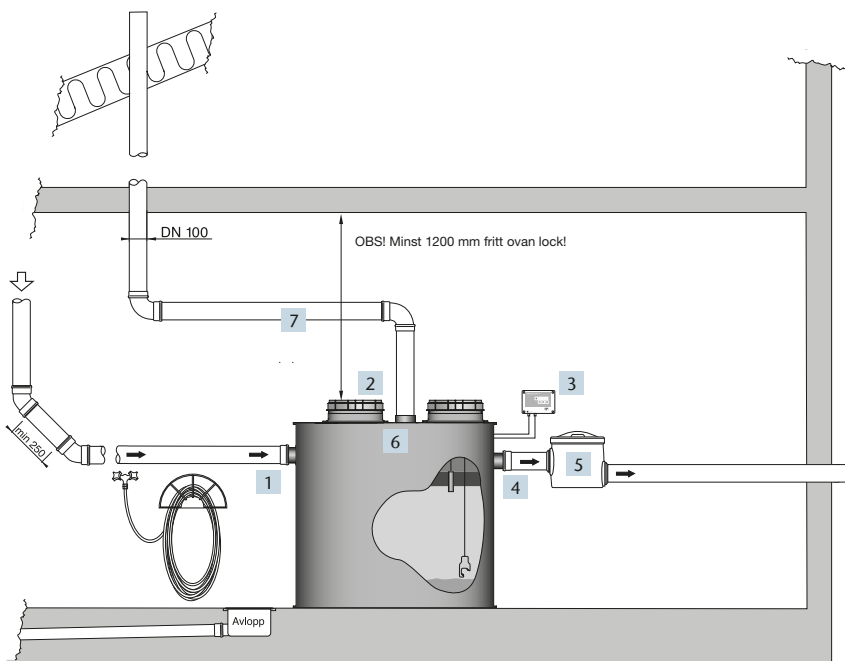

- | | | | |
|---|------------------------|---|--------------------------------|
| 1 | Inlopp | 5 | ACO Proflex, provtagningsenhet |
| 2 | Lukttäta lock | 6 | Luftningsanslutning |
| 3 | ACO Procurat T5-3,larm | 7 | Luftningsrör |
| 4 | Utlopp | | |



Förinstallerat larm

För att underlätta installationen så erbjuder ACO en monteringsjänst för ACO Procurat T5. Vid leverans är larmet monterat och programmerat för avsedd avskiljare vilket ger en tidsbesparing vid installation.

ACO Procurat Pro T5 Mark

- Förprogramerat larm för avsedd avskiljare
- Montrade givare (1–3 st) på korrekt höjd
- Monteringsjästen avser alla modeller av ACO Procurat T5
- Avser markförlagda avskiljare

Installation av larmenhet, kablage och strömförsörjning till larmet, 230 V/50 Hz, ingår ej.

ACO Procurat T5 ingår ej.

ACO Procurat Pro T5 Mark

RSK: 554 75 18

ACO Procurat Pro T5 Inne

- Förprogramerat larm för avsedd avskiljare
- Montrade givare (1–3 st) på korrekt höjd
- Monteringsjästen avser alla modeller av ACO Procurat T5
- Ansluts enkelt med tillhörande kabel och Eurokontakt, 230 V/50 Hz
- Avser inomhusinstallerade avskiljare

ACO Procurat T5 ingår ej.

ACO Procurat Pro T5 Inne

RSK: 554 75 19

ACO Ozone System

ACO Ozone är en ozongenerator som reducerar lukter som kan uppstå i samband med inomhusinstallerade fettavskiljare och pumpstationer.

Ozon reducerar lukter och mikroorganismer snabbt, effektivt och utan att lämna några kemiska biprodukter. Genom tillförel av ozon kan ni kraftigt minska spridningen av dessa lukter samtidigt som ni förbättrar hygien i utrymmet väsentligt.



- Enkel installation
- Kan eftermonteras på befintlig luftledning från fettavskiljare och pumpstation
- Ansluts enkelt med 2 st Euro-kontakter, 230 V/50Hz
- Reglerbar effekt
- Tystgående pump
- Låsbart rack i syrafast rostfritt stål
- Kan anslutas till extern styrning

ACO Ozone System

- ACO Ozone
- ACO Ozone Pump
- ACO Ozone Rack
- Installationskit

RSK.nr: 554 75 29

Kvaliteten stannar inte vid produkten

ACO är ledande tillverkare av dräneringslösningar och experter i dränering. Genom utbildningar kan vi göra ditt och dina kollegers dagliga arbete enklare samt säkerställa långsiktig kvalitet med avvattningslösningar för framtidens miljöförhållanden. För att få en hållbar lösning, både tekniskt och miljömässigt, delar vi med oss av våra kunskaper genom hela projektet.



train

Information och utbildning

I ACO delar vi den globala ACO-gruppens know-how med återförsäljare, planerare, arkitekter och tillverkare. Vi informerar om nyheter samt utbildar teoretisk och praktisk tillämpning av våra produkter och lösningar.



design

Dimensionering och projektering

I samband med projektering av avvattningshantering erbjuds flera olika lösningar. Men vilken är den mest ekonomiskt fördelaktiga samt tekniskt säkraste dräneringslösningen? Kontakta vår teknisk support.



support

Planering av leveranser, installationsrådgivning och driftsättning

Att se till att anläggningen är korrekt slutmonterad, funktionstestad och certifierad mot myndighets- och normkrav är en trygghet.



care

Tillsyn och underhåll

ACO:s produkter är tillverkade för en lång livslängd. Teckna ett serviceavtal för underhåll och säkerställ att livslängden blir optimerad. Anläggningen kontrolleras för fortsatt drift och certifieras mot normkrav.



train



design



support



care

ACO Servicekedja

ACO:s servicekedja innebär utbildning, verktyg, service och underhåll.

Alla produkter från ACO Nordic
bidrar till ACO:s systemkedja



-
- Linjeavvattning
 - Oljeavskiljare
 - Fettavskiljare
 - Slamavskiljare
 - Tekniska filter
 - Pumpstationer
 - Flödesreglering
 - Fördröjningsmagasin
 - Sedimentering
 - Bakvattenventiler
 - Rostfria rör och brunnar
 - Amfibieskydd
 - Regnvattenåtervinning
 - Sport och fritid
-

ACO Nordic AB

Huvudkontor

Industrivägen 4
433 61 Sävedalen
Tel. 031-338 97 00

info@aco-nordic.se
www.aco-nordic.se

Försäljningskontor

Lindetorpsvägen 11
121 63 Johanneshov
Tel. 031-338 97 00

**ACO. creating
the future of drainage**

