

Installationsanvisning

Multi 10 vattenfilter



Viktig information före installation

- Kontrollera att godset inte har skadats under transporten. Transportskada skall omedelbart anmälas till transportföretaget.
- Kontrollera att allt är med i leveransen, om något saknas måste anmälan ske omgående till Filtrena AB.
- Avlopp krävs för detta filter samt att avloppet skall klara av spolvattenbehovet. Se **2. Avloppsanslutning**
- Tillgång till ett el-uttag 230V 50Hz skall finnas.
- För att få fullgod funktion av filtret måste inkommande vattentryck vara på min 1,5bar och max 6,0bar vid backspolning.
- Placera inte filtret för nära en varmvattenberedare, minst tre meter rör mellan utgående ledning från filtret och varmvattenberedares kallvatten inlopp. Varmvattenberedaren kan i vissa fall överföra värme via kallvattenröret till filtret.
- För att öka livslängden hos automatiken rekommenderas att ett förfilter installeras före multifiltret (tillbehör).
- SE TILL ATT ÖVRE DYSAN OCH O-RINGEN ÄR DITSATTA UNDER AUTOMATIKEN. Kontrollera att automatiken är riktigt åtdragen i filtertanken, vrid medurs.

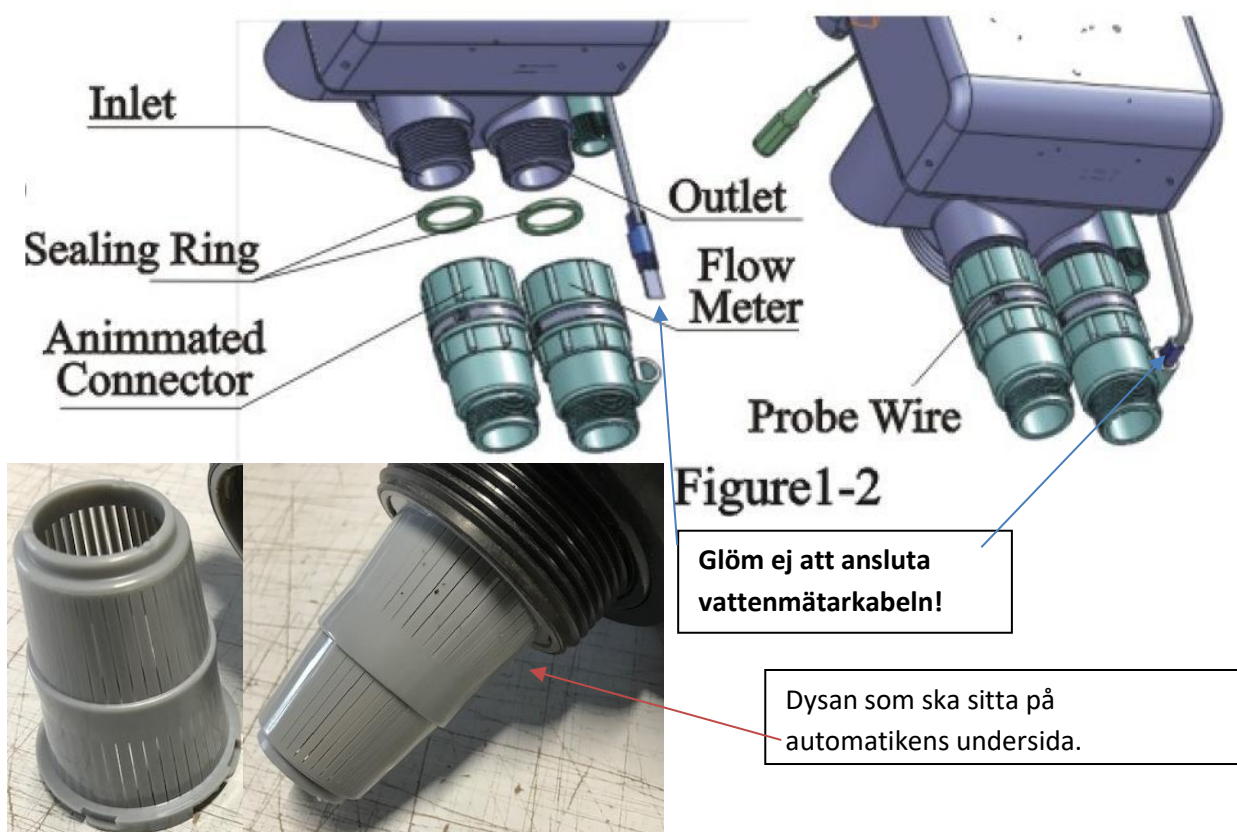

Installation

Filtrets placering

Filter med separat saltbehållare

Bild 1

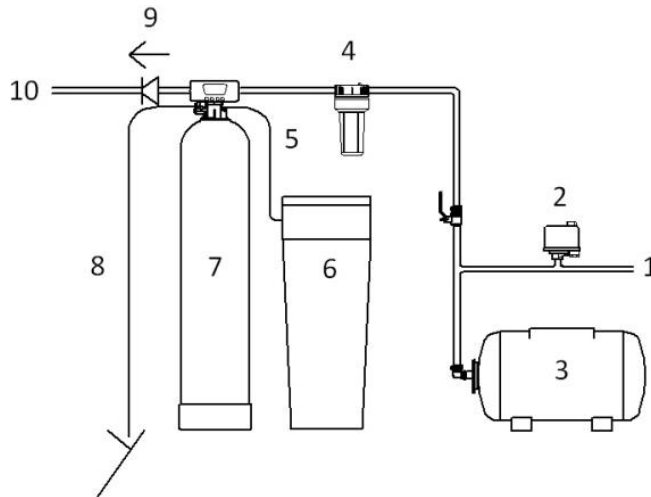

Filtret kopplas efter hydrofor/hydropress.

1. Inkommande ledning från råvattenpump
2. Tryckströmbrytare
3. Hydropress
4. Förfilter/Partikelfilter, Easy Clean
5. Saltslang
6. Saltbehållare
7. Filterbehållare
8. Avlopp/spolslang
9. Backventil (**medföljer ej**)
10. Utgående ledning

Tekniska data

Arbetstryck 1,5 – 6.0bar

Max. arbetstemperatur 45 °C

El-anlutning 100-240V/50-60Hz

Röranslutning R25 utvändig gänga

1. Inkommande och utgående vatten.

Anslut utgående anslutning med vattenmätaren (glöm ej packning) till Utlopp på automatiken och ingående anslutning till Inlopp (glöm ej packning).

Om man står framför automatikens display är inkommande till höger och utgående till vänster. Se Bild 1 och 2.

Montera en backventil (**medföljer ej**) strax efter filtret, se Bild 1. 9 Backventil.

2. Avloppsanslutning

Anslut en slang (minst ½") till Spolvatten och därifrån till avlopp. Se till att slangen sitter fast ordentligt t.ex. med en slangklämma. Led slangen *fallande* i en golvbrunn, spilltratt eller liknande. Se bild 1 och 2.

Kontrollera följande:

Att avloppet klarar 5,5 liter per minut (snittvärde) under en returspolning. Returspolningen tar ca.1 timme och 30 minuter.

Att slangen är så kort som möjligt. Om slangen är längre än 5 meter använd ¾"

Att slangen ej stiger uppåt någonstans.

Att slangen inte riskerar klämmas eller är klämd.

Att slangen inte är igensatt av smuts eller liknande.

Uppfylls inte ovanstående kan oönskat tryckfall skapas vilket påverkar resultatet av backspolningen.

Anslut även saltkabinettens eller saltkarets översvämningsutlopp direkt till avloppet.

Använd två separata slangar. Koppla inte ihop slangarna! Det kan vid ihopkopplade slangar tryckas in spolvatten i kabinetten/saltkaret.

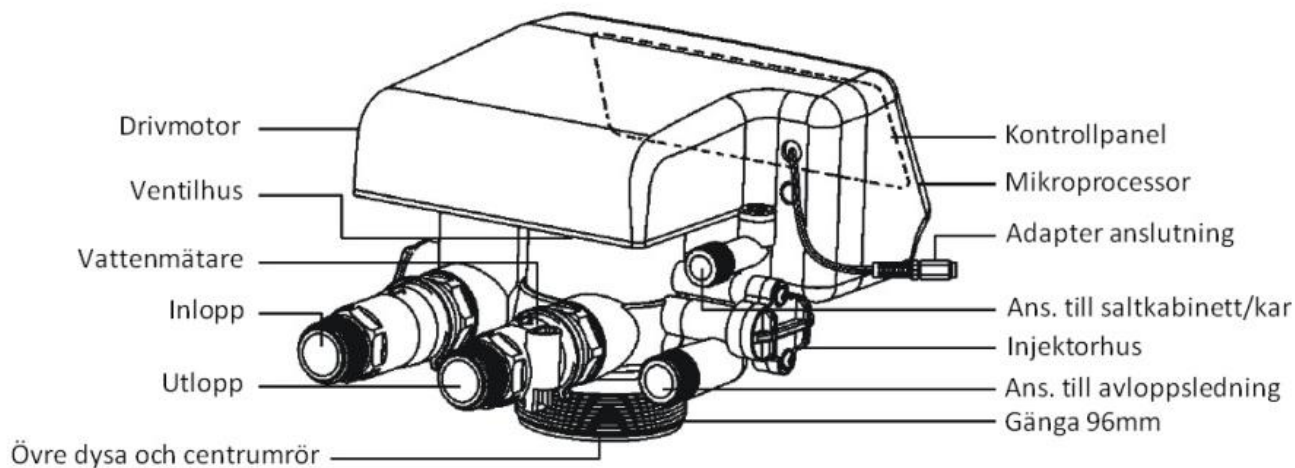

F65B

3. Separat saltbehållare

Slangen dras stigande till Ans. till saltkar. Kapa slangen med en vass kniv och för in stödhylsan. Drag åt muttern utan verktyg. Avlägsna ev. skräp från saltkaret.

Automatikens display

När automatiken är inkopplad och i Serviceläge, växlar displayen mellan 4 olika lägen:

1. Klockan

Visar vad klockan är. När klockan visas, blinkar ett kolon mellan timmar och minuter. På denna bild är klockan 06:14.



2. Tidpunkt för regenerering

Visar vilken tid på dygnet automatiken är inställd på att göra Regenerering. Det innebär att när den tillgängliga volymen är förbrukad startar regenereringen vid denna tid. Här 02:00.



3. Återstående volym att förbruka innan regenerering

Visar hur mycket volym i kubikmeter som kan förbrukas innan filtret behöver göra en regenerering. När volymen når noll kommer en regenerering att starta vid inställd tid. Här är volymen 10 kubikmeter. Den övre lampan till höger lyser, och visar m³.



4. Vattenflöde

Visar hur mycket vatten som just nu flödar igenom automatiken/filtret, visas i kubikmeter/timme. Den undre lampan till höger lyser, och visar m³/h. Bilden visar inget flöde, 0,00.



Efter Vattenflöde börjar displayen om igen, och går tillbaka till att visa klockan.

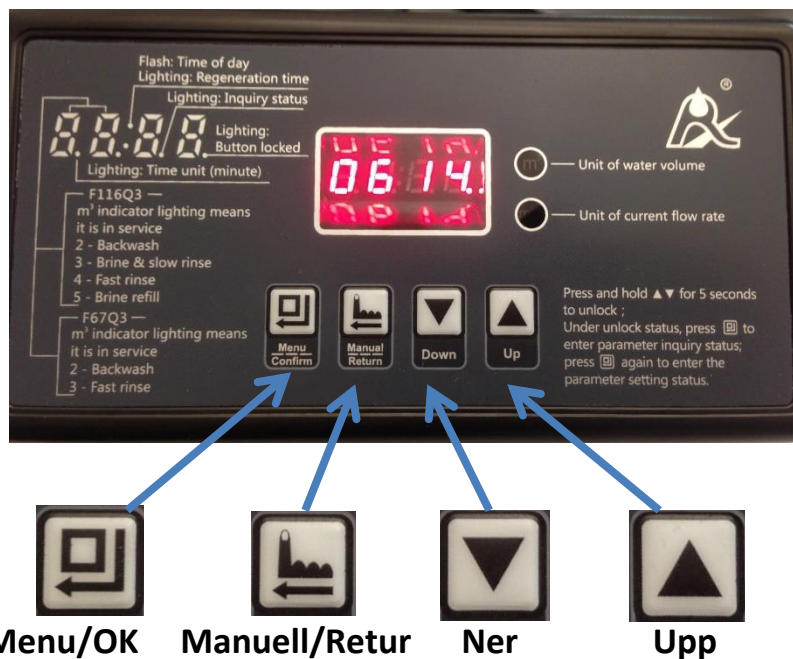

Programmering av Automatik

Automatik F116Q3





Automatikens knappsats låser sig automatiskt efter 1 minut utan knapptryckning. När den är låst lyser en punkt på den nedre högra sidan i displayen, se bild:



För att låsa upp displayen, tryck in PIL UPP  och PIL NER  samtidigt, och håll båda knapparna intrycka i ungefär 3 sekunder, tills ett pip hörs och punkten slocknar. Nu är knappsatsen upplåst.

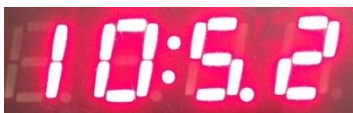

För att komma in i programmeringen när knappsatsen är upplåst, tryck en gång på MENY/OK . Den första inställningen som visas är alltid klockan. Det ser ut så här:



Klockan visas och det är också en ny punkt som lyser. **Denna punkt är ALLTID tänd när automatiken visar inställningarna!** Använd PIL UPP  och PIL NER  för att visa inställningar för andra värden. På nästa sida följer en komplett lista med alla värden.







Genomgång av alla programmeringsvärden

Tryck in PIL UPP  och PIL NER  samtidigt och håll in dem i minst 3 sekunder om automatiken är låst. När automatiken inte är låst, tryck på MENY/OK  för att komma till programmering.

1. Klockan

Det första värdet är klockan. Följande bild visas, observera att tiden bara är ett exempel:



För att ändra klockan, tryck en gång på MENY/OK  när denna bilden visas. Timmarna börjar blinka. Ändra timmarna med PIL UPP  eller PIL NER  till rätt värde. Tryck sedan en gång till på MENY/OK , timmarna slutar blinka och minuterna börjar blinka. Ändra till rätt minuter med PIL UPP eller PIL NER. Bekräfta sedan med MENY/OK  för att spara.





Tryck en gång på PIL NER  för att komma till nästa värde.

2. Tidpunkt för Regenerering

Det andra värdet är Tidpunkten för regenerering. Detta värde bestämmer när på dygnet filtret gör en regenerering när kapaciteten för renat vatten är förbrukad.



Fabriksinställningen är klockan 02:00, det viktiga är att det är en tid då inget vatten förbrukas, eftersom filtret inte släpper igenom vatten under tiden en regenerering pågår.

För att ändra tiden, tryck en gång på MENY/OK  när denna bilden visas. Timmarna börjar blinka. Ändra timmarna med PIL UPP  eller PIL NER  till rätt värde. Tryck sedan en gång till på MENY/OK , timmarna slutar blinka och minuterna börjar blinka. Ändra till rätt minuter med PIL UPP eller PIL NER. Bekräfta sedan med MENY/OK  för att spara.

Tryck en gång på PIL NER  för att komma till nästa värde.

3. Styrning av automatik

Detta värde påverkar hur automatiken fungerar bland annat med regenerering. **Det ska alltid stå på A-01.**







Tryck en gång på PIL NER  för att komma till nästa värde.

4. Kapacitet för filtrerat vatten (Reningskapacitet)

Detta värde bestämmer hur mycket vatten som kan filtreras innan filtret behöver göra en regenerering.



Bilden visar en volym på 10 kubikmeter, fabriksinställning. **Rekommenderas stå på 2 kubik.**

För att ändra volymen, tryck en gång på MENY/OK  när denna bilden visas. De 2 första siffrorna börjar blinka, och de står för hela kubikmeter (Exempel, ett värde på 5 är 5000liter). Ändra värde med PIL UPP  och PIL NER  till önskat värde. Tryck en gång på MENY/OK  och de 2 sista siffrorna börjar istället blinka. Varje knapptryck upp eller ner här står för 10 liter. Ändra till önskat värde med PIL UPP och PIL NER, bekräfta sedan med MENY/OK .



Tryck en gång på PIL NER  för att komma till nästa värde.

5. Backspolning (Backwash)

Detta värde bestämmer hur lång tid filtret backspolar när det gör en regenerering.



2:an till vänster betyder att det är backspolningssteget. Tiden står här på 10 minuter, som är fabriksinställning. **Den ska stå på 15 minuter.**

Tryck en gång på MENY/OK  för att ändra värdet, 10 börjar blinka. Använd PIL UPP  för att komma till 15. Bekräfta med MENY/OK  för att spara värdet.



Tryck en gång på PIL NER  för att komma till nästa värde.

6. Saltinsugning och långsamsköljning (Brine & Slow Rinse)

Detta värde bestämmer hur länge filtret ska göra insugningen av saltvatten från salttunnan, och även långsamsköljning av filtermassan.



3:an till vänster betyder att det är steget för saltinsugning. Tiden är till höger, och står här på 60 minuter (fabriksinställning). **Detta steget ska alltid stå på 60 minuter.**

Tryck en gång på MENY/OK  för att ändra värdet, minuterna börjar blinka. Ändra värde med PIL UPP  och PIL NER  och bekräfta sedan med MENY/OK.



Tryck en gång på PIL NER  för att komma till nästa värde.

7. Snabbsköljning (Fast Rinse)

Detta värde bestämmer hur länge filtret gör snabbsköljning.



4:an till vänster betyder att det är steget för snabbsköljning. Tiden är till höger, och visar här 10 minuter (fabriksinställning). **Detta steget ska alltid stå på 10 minuter.**

Tryck en gång på MENY/OK  för att ändra värdet, minuterna börjar blinka. Ändra värde med PIL UPP  och PIL NER  och bekräfta sedan med MENY/OK.



Tryck en gång på PIL NER  för att komma till nästa värde.

8. Återfyllning av vatten till saltkaret (Brine Refill)

Detta värde bestämmer hur länge filtret fyller på med nytt vatten till saltkaret.



5:an till vänster betyder att det är steget för återfyllning. Tiden är till höger och räknas i minuter, den står här på 05. Det är alltså 5 minuter (fabriksinställning). **Den här tiden bör stå på 10 minuter. OBS:** Detta steget kan påverkas mycket av vattentryck. Det ska fyllas cirka 22 liter vatten i saltkaret i detta steg, vatten 12cm över plattan. Kontrollera och justera tiden.

Tryck en gång på MENY/OK  för att ändra värdet, minuterna börjar blinka. Ändra värde med PIL UPP  och PIL NER  och bekräfta sedan med MENY/OK.



Tryck en gång på PIL NER  för att komma till nästa värde.

9. Max antal dagar mellan regenerationer.

Detta värde bestämmer hur många dagar som kan gå innan filtret startar en regenerering.



H betyder att det är programmeringen för högst antal dagar mellan regenerering. Värdet står här på 30, och det är 30 dagar (fabriksinställning). **Detta värdet ska stå på 4.** Att ha 4 dagar mellan backspolningar säkerställer att eventuell bakterietillväxt hämmas om vattnet i filtret av någon anledning blir stillastående.



Tryck en gång på MENY/OK  för att ändra värdet, dagarna börjar blinka. Ändra värde med PIL UPP  och PIL NER  och bekräfta sedan med MENY/OK.

Tryck en gång på PIL NER  för att komma till nästa värde.



10. Utgångs signal

Detta värde har med automatikens funktioner att göra, **och ska alltid stå på b-01.**



Detta var det sista värdet i programmeringen. Fortsätt med PIL NER  för att börja om på klockan, eller tryck EN GÅNG på MANUELL/RETUR  för att lämna programmeringen och återgå till displayens visning för serviceläge.

Starta en Manuell Regenerering

Se först till att knappsatsen är upplåst. Om den är låst, tryck samtidigt på PIL UPP  och PIL NER  för att låsa upp knappsatsen. Tryck 1 gång på MANUELL/RETUR  för att omedelbart starta en regenerering. 4 olika steg utförs och sedan går automatiken tillbaka till filtrering.

1. Backspolning, filtermassan spolats igenom nedifrån och upp, vatten går till avlopp.
2. Saltinsugning och långsamsköljning, saltvatten sugts upp från saltkaret och filtermassan spolats långsamt. Vatten går i lugnt flöde till avlopp.
3. Snabbsköljning. Filtermassan spolats igenom för att få bort eventuell salt.
4. Påfyllning av vatten till saltkaret.

Efter dessa steg är regenereringen klar.

Igångkörning

Öppna en avtappningsventil eller kran efter filtret.

Öppna och släpp försiktigt vatten in i filtret.

Stäng avtappningsventilen eller kranen när vattnet har fyllt filtret. Nu är filtret trycksatt.

Kontrollera och åtgärda eventuella otätheter.

Fyll i lite vatten i saltkaret, så att vattennivån går över plattan på botten.

Tryck på Manuell/Retur 

Backspolning startar och vatten börjar strömma till avloppet.

Vänta 3 till 4 minuter

Tryck på Manuell/Retur 

Saltinsugningen startar och vattnet i saltkaret minskar.

Vänta tills saltinsugningen upphör (vattnet i saltkaret är nära botten och vattennivån slutar sjunka).

Tryck på Manuell/Retur 

Snabbspolningssteget börjar och vatten spolas till avlopp.

Vänta 1 till 2 minuter

Tryck på Manuell/Retur 

Återfyllningssteget börjar och vattnet i saltkaret stiger.

Kontrollera att rätt volym, ungefär 22 liter, fylls i saltkaret. Vid rätt volym ligger vattennivån ungefär 12cm över plattan i botten av saltkaret. Justera återfyllningstiden om så erfordras. Efter detta steg går filtret till Serviceläge.

När automatiken är i service/filtreringsläge skall salttabletter fyllas i karet. Det ska alltid vara synligt salt i karet!

Nu är installationen klar och filterautomatiken ser till att returspola vid rätt tillfälle.

Felsökning

Filtret ger inte rent vatten

Orsak

1. Ev. By-pass ventil öppen
2. Hög vattenförbrukning
3. Filtret utför en returspolning
4. Förlust av filtermaterial
5. Förändrad hårdhet i vattnet
6. Filtret backspolar inte
7. Filtret suger inte saltlösning
8. Dålig utbyteskapacitet på filtermassan
9. Inget salt i kabinetten eller i saltkaret
10. Läckage på filtertanken
11. Läckage på distribueringsrör
12. För lite vatten i kabinetten/saltkaret
13. Ventilmotor går hela tiden

Åtgärd

1. Stäng by-pass ventilen
2. Anpassa förbrukningen till filtrets kapacitet
3. Vänta tills returspolningen är klar
4. Se "Filtermaterial följer med ut i avloppet"
5. Räkna om avhärtningskapaciteten
6. Se "Filtret backspolar inte"
7. Se "Filtret suger inte saltlösning"
8. Rengör eller byt filtermassa
9. Fyll på salt
10. Försäkra er om att automatiken är korrekt ansluten och att tanken är oskadad
11. Byt distribueringsrör
12. Se "Filtret återfyller ej kabinetten"
13. Kontrollera programparametrarna och att vattenmätarhjulet ej är igensatt

Filtret backspolar inte

Orsak

1. Ingen spänning till automatiken
2. Felaktig programmering
3. Blinkande felkod E1, E2, E3, E4 visas på displayen

Åtgärd

1. Kontrollera elanslutning och säkringar
2. Kontrollera programparametrarna
3. Kontakta leverantör

Filtret suger inte salt

Orsak

1. För lågt tryck på inkommande ledning
2. Igensatt injektor
3. Igensatt avloppsledning
4. Igensatt doseringsslang
5. Läckage på doseringsslang
6. Inte tillräckligt med vatten i kabinetten
7. Igensatt backspolningsregulator
8. Felaktig programmering

Åtgärd

1. Öka trycket som måste vara minst 1,5bar
2. Rengör injektor
3. Rengör avloppsledning
4. Rengör doseringsslang
5. Kontrollera doseringsslangen och dess kopplingar för otätheter
6. Se "Filtret återfyller ej kabinetten"
7. Rengör backspolningsregulator
8. Kontrollera programparametrarna

Filtret förbrukar för mycket salt

Orsak

1. Felaktig programmering
2. För mycket vatten i kabinetten
3. Backspolningsregulator saknas

Åtgärd

1. Kontrollera program parametrarna
2. Se "För mycket vatten i kabinetten"
3. Kontrollera regulatorn

För mycket vatten i kabinetten

Orsak

1. Filtret suger inte salt
2. Felaktig programmering
3. Igensatt backspolningsregulator
4. Vatten läcker in i kabinetten

Åtgärd

1. Se "Filtret suger inte salt"
2. Kontrollera program parametrarna
3. Rengör backspolningsregulator
4. Se "Filtret ger inte avhärdat vatten"

Filtermaterial följer ut i avloppet

Orsak

1. Övre/undre dysa skadad
2. Distribueringsrör skadat
3. Övre dysa ej åtdragen mot automatiken

Åtgärd

1. Byt dysa
2. Byt Distribueringsrör
3. Kontrollera åtdragningen

Vattnet går trögt genom filtret

Orsak

1. Filtertanken är full av föroreningar, järn, mangan, mikropartiklar
2. Utgående/inkommande ledning är igensatt
3. Igensatt undre eller övre dysa

Åtgärd

1. Rengör filtermaterial och automatik. Montera in ett partikelfilter före mjukvattenfiltret
2. Rengör ledning
3. Rengör dysa

Avloppet rinner hela tiden

Orsak

1. Inre läcka i automatventilen
2. Automatiken stannat i backspolningsläge
3. Blinkande felkod E1, E2, E3, E4 visas på displayen

Åtgärd

1. Byt eller reparera automatventil
2. Kontrollera elanslutning och säkringar
3. Kontakta leverantör

Filtret återfyller inte kabinetten

Orsak

1. Felaktig programmering
2. Igensatt injektorhus

Åtgärd

1. Kontrollera programparametrarna
2. Rengör injektorhus

Injektorhus

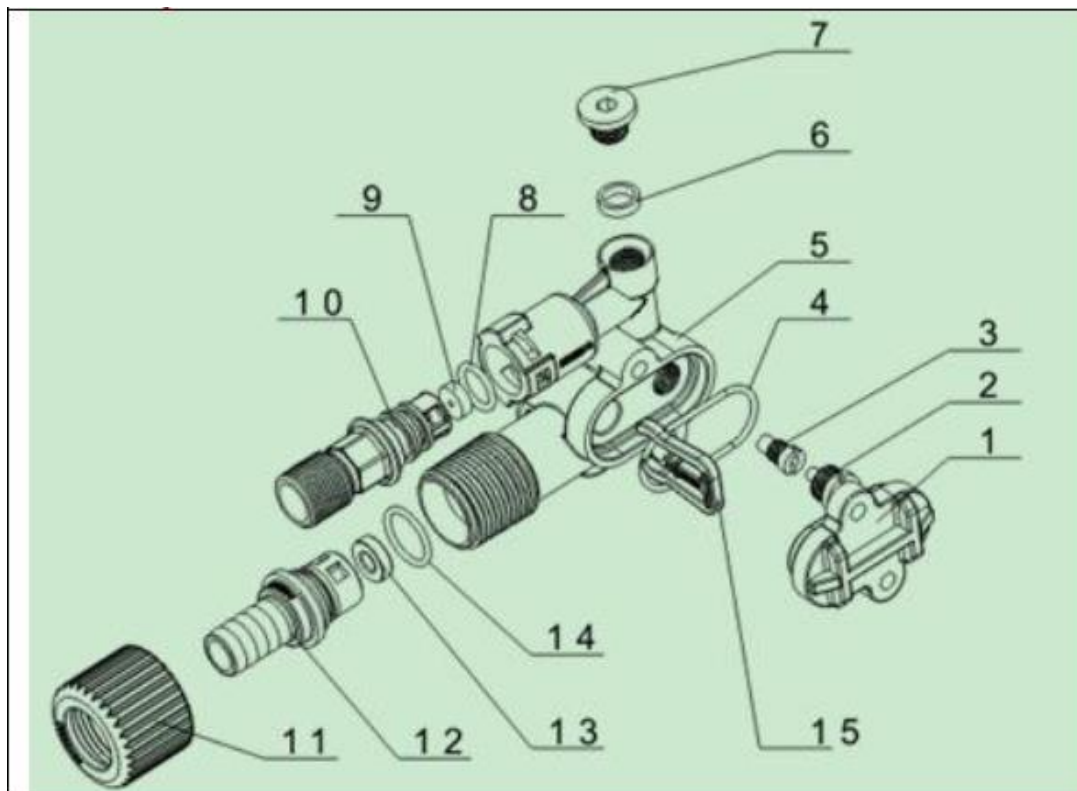

1. Lock
2. Injektormunstycke Yttre
3. Injektormunstycke Inre
4. O-ring
5. Injektorhus
6. O-ring
7. Skruvplugg
8. O-ring
9. Återfyllningsregulator (BLFC)
10. Återfyllningsanslutning
11. Mutter
12. Backspolningsanslutning
13. Backspolningsregulator (DLFC)
14. O-ring
15. Clips till återfyllningsanslutning

GARANTIVILLKOR 2 års återköpsgaranti

Villkor för garanti:

Att livsmedelsverkets råd om enskild dricksvattenförsörjning inte uppfylls av filtret för det filtret är avsett för.

Att komplett offererad anläggning är installerad.

Att den i offerten uppgivna pumpkapaciteten är uppfylld.

Att råvattenkvalitén inte har ändrats.

Att filtret skötts enligt givna instruktioner.

Absolut maxtryck är 6 bar.

Ev. garantiarbeten skall godkännas skriftligen.

Installation, demontering och frakter kostnads ersätts inte av Filtrena AB.

filtrena[®]

Hammargatan 9, 352 46 VÄXJÖ, tfn: 0470-75 99 00, Fax: 0470 – 75 99 01

www.filtrena.se